

CATRE: BURSA DE VALORI BUCURESTI
AUTORITATEA DE SUPRAVEGHERE FINANCIARA

Raport curent conform: Legii 24/2017 privind emitentii de instrumente financiare si operatiuni de piata si a Regulamentului ASF nr. 5/2018 privind emitentii de instrumente financiare si operatiuni de piata.

Data raportului: 30.07.2025

Denumirea entitatii emitente: AETA SA

Codul unic de inregistrare: RO156027

Numarul de ordine ONRC: J2022008487401

Capitalul social: 11.991.463,60 lei

Evenimente importante de raportat:

Lansare Productie Serie Wave Bin - Prima Europubela cu Evacuare si Complet Ranforsata

Conducerea AETA SA informeaza investitorii si piata de capital ca, in luna august, incepe productia de serie pentru trei game de produse marca proprie, inclusiv WAVE Bin – o europubela complet noua, dezvoltata in Romania, in urma unei investitii de peste 2.000.000 euro in cercetare, matrite si echipamente suplimentare.



WAVE Bin este proiectata in Bucuresti si produsa in Curtea de Arges, in singura fabrica de electrocasnice de mari dimensiuni cu capital autohton. Este prima si singura europubela care integreaza un sistem de evacuare cu dop etans, pentru igienizare rapida si frecventa, fara intoarcere si fara contact direct. De asemenea, este prima europubela ranforsata complet – cu baza, capac si pereti laterali consolidati – oferind durabilitate superioara si rezistenta sporita la uzura.

Produsul este recunoscut international, castigand primele doua cele mai prestigioase premii de design de produs din lume: Good Design Award (Chicago, 2024) si Red Dot Award (Singapore, 2024). Fabricat din HDPE 100% reciclabil si certificat EN 840-1, WAVE Bin este disponibil in versiunile de 120L si 240L, cu sau fara evacuare, in mai multe culori. Toate testele au fost finalizate cu succes, iar echipamentele sunt deja instalate si functionale.

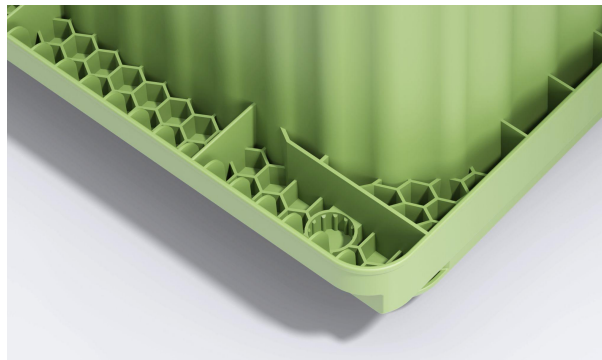
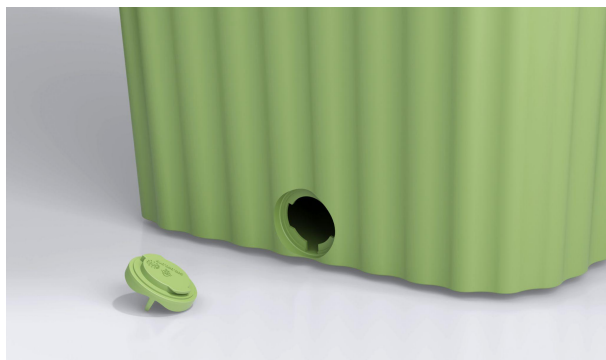

Cu capacitatea de productie deja operationala, doar proiectul WAVE Bin este estimat sa genereze peste 10.000.000 euro anual, vizand piata din Romania si cea europeana. Acest proiect consolideaza rolul AETA ca jucator industrial de referinta si furnizor de solutii eficiente si sustenabile, dezvoltate si fabricate in Romania.

Produsul este protejat la EUIPO si OSIM. Prezentarea si fisa tehnica sunt atasate, alaturi de imagini reprezentative.

**Presedinte CA Ikayr Byaga LTD
prin Constantin Stefan**

WAVE Bin

Puncte forte

- Proiectata pentru a fi usoara, face fiecare sarcina mai simpla si mai eficienta.
- Inginerie imbinata cu design: Pubela 100% ranforsata; corp, baza pubela si baza capac ranforsate.
- Curatare fara efort: Gaura de evacuare pentru igienizare rapida.
- Produs cu un design extraordinar, recunoscut in primele 2 cele mai prestigioase competitii de design din lume.
- Gandita cu grija fata de mediu: Fabricata din materiale complet reciclabile.
- Slot RFID dedicat pentru gestionarea digitala a deseurilor.



Dimensiuni

- Latime 583 mm
- Lungime 740.5 mm
- Inaltime 1022.5 mm
- Greutate ~10,5 kg
- Volum 240 L

Materiale

PUBELA
Polietilena de inalta densitate HDPE
(100% reciclabil). Rezistent UV.

ROTI
Polietilena de inalta densitate HDPE si cauciuc.
Ax din otel inoxidabil, rezistent la coroziune.

Accesorii

Eticheta laterala optionala, care permite utilizatorului sa isi introduca datele personale.

Optiuni

Disponibila cu sau fara gaura de evacuare si dop.

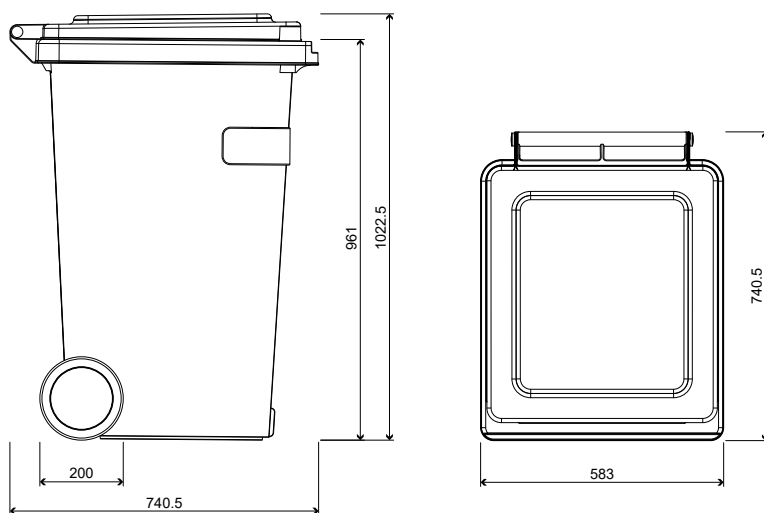

Culori

Disponibila in culori personalizate sau intr-o combinatie a optiunilor de culori existente.

*Mentionam ca nuantele sunt informative.



Galben



Verde



Albastru



Rosu



Maro



Gri



Negru



Transparent

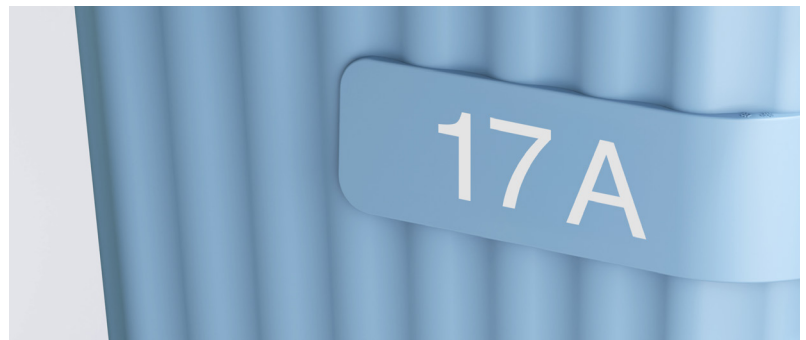
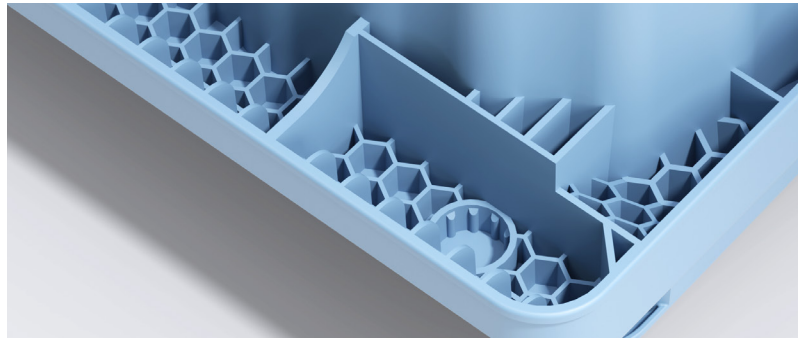

Design si productie

Made in Romania

Certificari

EN 840-1, ISO 9001:2015, ISO 14001:2015, AE, CE

Garantie

3 ani

Protejat



Premii



Chicago, 2024



reddot winner
Singapore, 2024

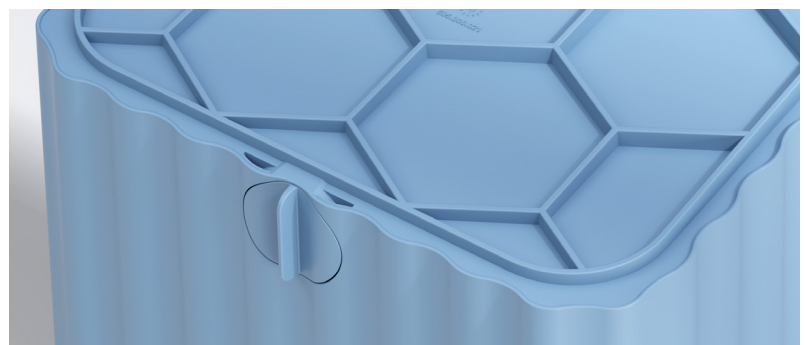
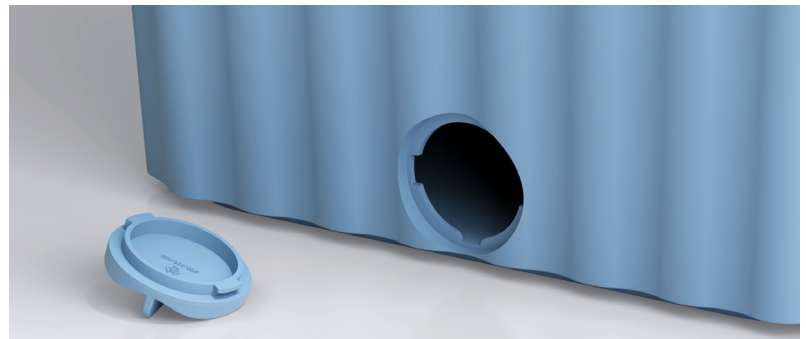

AETA

Web: www.aeta.eu
Email: contact@aeta.eu
Phone: +40 248 724 000



WAVE Bin

Wave Bin transforma curatarea pubelei intr-o sarcina rapida si simpla. Conformata cu standardul EN 840, aceasta asigura performanta fiabila si de inalta calitate. Dotata cu o gaura de evacuare si un dop etans, pubela permite o curatare frecventa si rapida, garantand o igienizare eficienta.

Corpul, impreuna cu baza capacului si baza pubelei ranforsate, asigura o structura complet ranforsata, sporind durabilitatea si prelungind durata de viata a produsului. Eticheta laterala, disponibila optional, permite utilizatorului sa isi introduca datele personale, facilitand identificarea rapida a pubelei de catre compania de salubritate.



reddot award
Singapore, 2024



Chicago, 2024

Designed in Bucharest
Made  in Romania

Wave Bin este disponibilă și într-o versiune fără evacuare, potrivită pentru utilizare generală, în situațiile în care curățarea frecventă nu reprezintă o prioritate.

Pubela poate fi folosită nu doar pentru gestionarea deșeurilor menajere, ci și pentru diverse scopuri practice, precum:

- Depozitare temporară:
Ideală pentru stocarea materialelor precum compost, frunze sau alte reziduuri din grădina, dar și pentru diverse obiecte casnice.
- Transportul materialelor ușoare:
Datorită roților și manerului, pubela este ușor de manevrat, fiind utilă în activități de grădinarit sau proiecte de tip DIY.



Protejat



AETA

Email: contact@aeta.eu
Web: www.aeta.eu
Phone: +40 248 724 000